

# TSBF-C

Autocentrante  
Griffe flottanti

# TSBR-C

Autocentrante  
Griffe rigide

## Mandrini autostaffanti ad alta precisione Ø 220 - 330 mm

- azione di staffaggio attiva
- incastro a CROCE
- 3 griffe

- grande passaggio barra

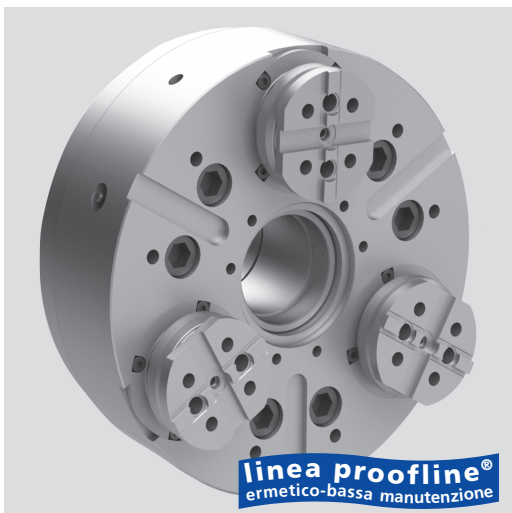

### Applicazioni

- Serraggio di pezzi richiedenti tolleranze strette di **PARALLELISMO**
- **Massima produttività** grazie agli intervalli di manutenzione prolungati
- Forza di serraggio costante e lunga durata di vita con la massima precisione garantiscono una **qualità costante del processo produttivo**
- Utilizzo del passaggio barra per inserimento pezzi lunghi o bloccaggi speciali

**TSBF-C:** griffe base flottanti = serraggio di pezzi grezzi o deformabili (6 punti di contatto)

**TSBR-C:** griffe base rigide = serraggio di precisione di diametri pre-torniti

### Caratteristiche tecniche

- Azione di staffaggio attiva
- Compensazione della forza centrifuga
- Griffe base con incastro a CROCE
- **Proofline®** = mandrini ermetici - bassa manutenzione
- Lubrificazione costante a grasso
- Grande passaggio barra

### Dotazione standard

Mandrino a 3 griffe  
Viti di fissaggio

### Esempio di ordine

Mandrino a 3 griffe TSBF-C 220/A6  
o  
Mandrino a 3 griffe TSBR-C 330/Z300

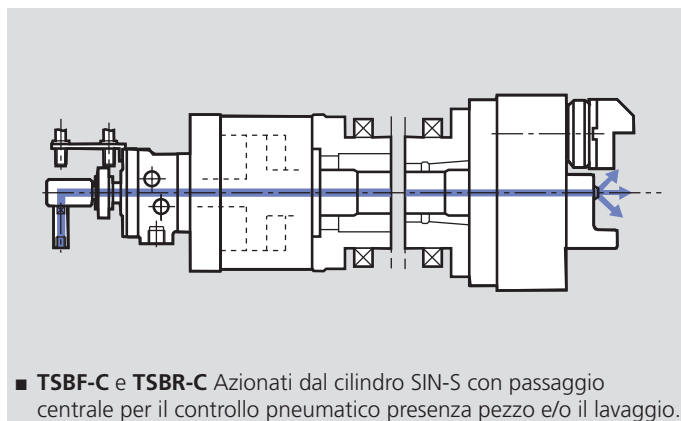
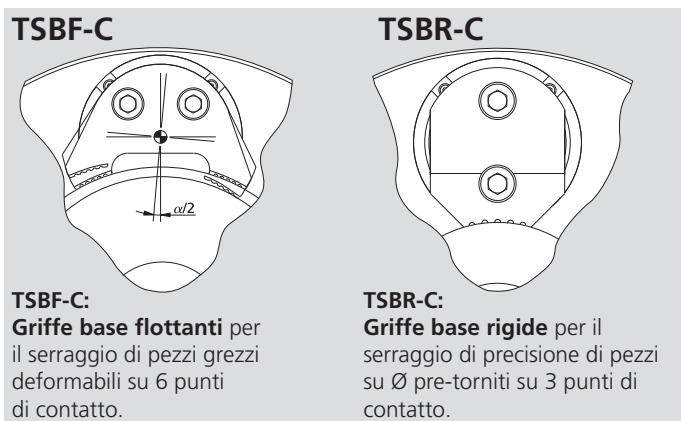
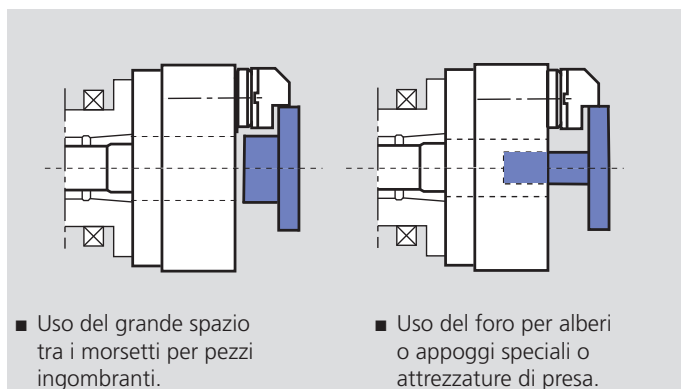
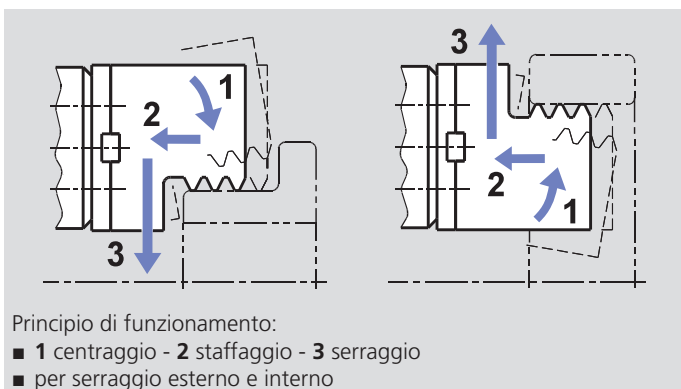

### Dati tecnici

Modello SMW-AUTOBLOK		TSBF-C 220 TSBR-C 220	TSBF-C 260 TSBR-C 260	TSBF-C 330 TSBR-C 330
Corsa angolare delle griffe U°	ang.	5.2°	5.2°	5°
Corsa radiale per griffa alla distanza h	mm	5.3	6.3	7
Corsa assiale di staffaggio (standard)	mm	0.1	0.1	0.1
Corsa del manicotto	mm	21	25	25
Forza di trazione massima**	kN	18	25	40
Forza di serraggio massima alla distanza h**	kN	44	60	96
Velocità massima*	giri/min.	4250	3750	3000
Massa (senza morsetti)	kg	25	40	67
Momento d'inerzia	kg·m²	0.165	0.34	0.97
Cilindri consigliati	Mod.	SIN-S 85	SIN-S 100	SIN-S 125

\* La velocità massima specificata è valida solo in presenza della forza di trazione massima e di griffe con peso „standard”.  
 Per operazioni di serraggio speciali i tecnici SMW-AUTOBLOK sono sempre a vostra disposizione.

\*\* Per prese interne ridurre la massima forza di serraggio del 30%.

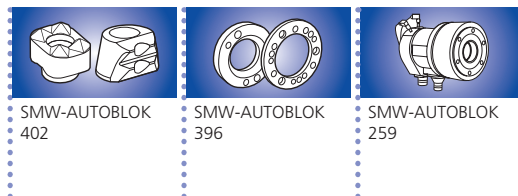

# Mandrini autostaffanti ad alta precisione Ø 220 - 330 mm

- azione di staffaggio attiva
- incastro a CROCE
- 3 griffe

- grande passaggio barra

## TSBF-C

Autocentrante  
Griffe flottanti

## TSBR-C

Autocentrante  
Griffe rigide

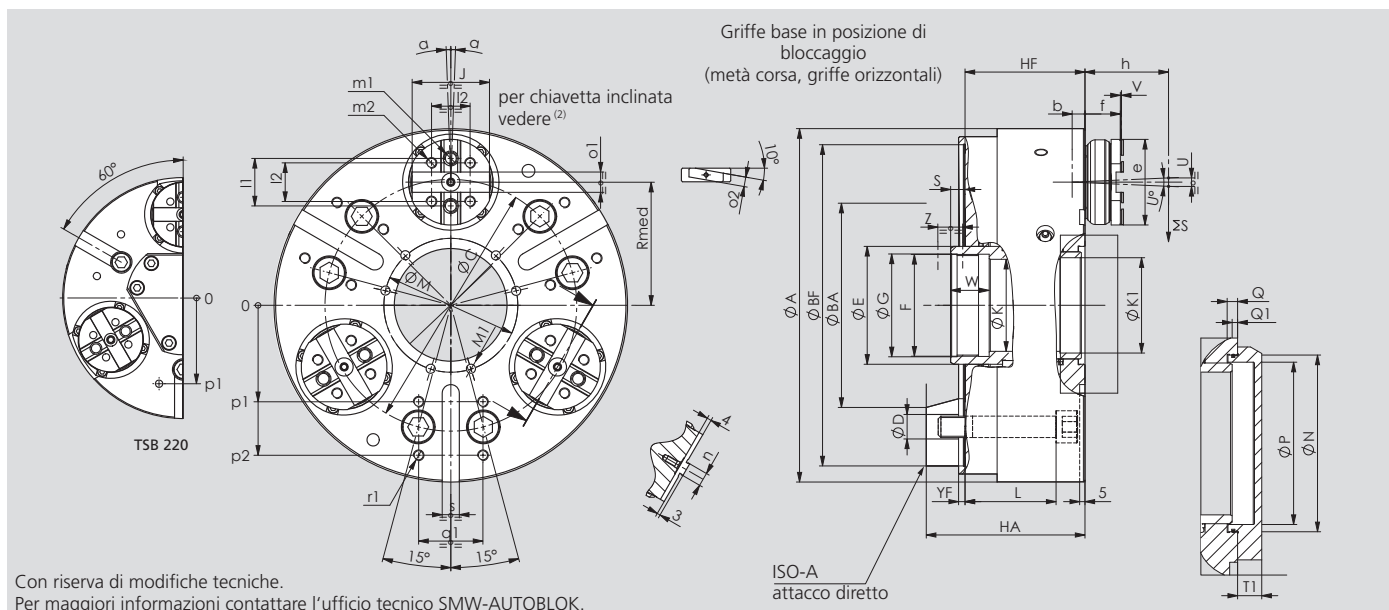

Con riserva di modifiche tecniche.  
Per maggiori informazioni contattare l'ufficio tecnico SMW-AUTOBLOK.

Modello SMW-AUTOBLOK			TSBF-C 220 TSBR-C 220		TSBF-C 260 TSBR-C 260		TSBF-C 330 TSBR-C 330	
Attacco			Z170	A6	Z220	A8	Z300	A11
	<b>A</b>	mm		225		265		330
	<b>BF/BA H6</b>	mm	170		220		300	196.869
	<b>C</b>	mm		133.4		171.4		235
	<b>D</b>	mm		13.5		17		21
	<b>E</b>	mm		75		85		110
	<b>F</b>	mm		M65 x 2		M75 x 2		M95 x 2
	<b>G H8</b>	mm		66		76		96
	<b>Hf/HA</b>	mm	86		100		112	133
Passaggio centrale	<b>K</b>	mm		55		62		86
	<b>K1</b>	mm		-		65		89
	<b>L</b>	mm		66		80		85
	<b>M</b>	mm		88		100		125
Filetto/profondità	<b>M1</b>	mm		M8/20		M8/20		M10/20
	<b>N H8</b>	mm		74		85		110
	<b>P</b>	mm		65		75		100
	<b>Q</b>	mm		6.5		6.5		6.5
A metà corsa	<b>Q1</b>	mm		2		1		3
A metà corsa	<b>Rmed</b>	mm		78		90		115
A metà corsa	<b>S</b>	mm		15		13		14
	<b>T1</b>	mm		13		16		15
Corsa radiale	<b>U°</b>	ang.		5.2°		5.2°		5°
Corsa radiale <sup>(1)</sup> <b>h</b>	<b>U</b>	mm		5.3		6.3		7
Staffaggio std (opz.)	<b>V</b>	mm		0.1 (0.6)		0.1 (0.6)		0.1 (0.6)
	<b>W</b>	mm		30		34		36
Corsa del manicotto	<b>Z</b>	mm		21		25		25
Solo per TSBF-C	<b>α</b>	ang.		±2°		±2°		±1.5°
	<b>b</b>	mm		9		10		12
	<b>e</b>	mm		60		75		80
	<b>f</b>	mm		27		33		33
Altezza di riferimento	<b>h</b>	mm		50		60		70
	<b>j</b>	mm		55		65		72
	<b>l1</b>	mm		32		38		44.4
	<b>l2</b>	mm		24		32		36
Filetto/profondità	<b>m1</b>	mm		M10/16		M12/18		M12/18
Filetto/profondità	<b>m2</b>	mm		M8/14		M10/14		M10/14
	<b>n h8</b>	mm		7.94		7.94		12.7
	<b>o1 H7</b>	mm		12.68		12.68		19.03
	<b>o2 h7</b>	mm		9		9		12
	<b>p1</b>	mm		80		102		90
	<b>p2</b>	mm		-		-		140
	<b>q1</b>	mm		45		60		60
Filetto/profondità	<b>r1</b>	mm		M8/15		M10/20		M10/20
	<b>s</b>	mm		16		16		16
	<b>yf</b>	mm		5		5		5

<sup>(1)</sup> Calcolata alla distanza h dal mandrino (dove normalmente avviene il serraggio)

<sup>(2)</sup> SMW-AUTOBLOK 164: Catalogo generale