

SMW-AUTOBLOK

Luneta extra compacta

Tipo RX

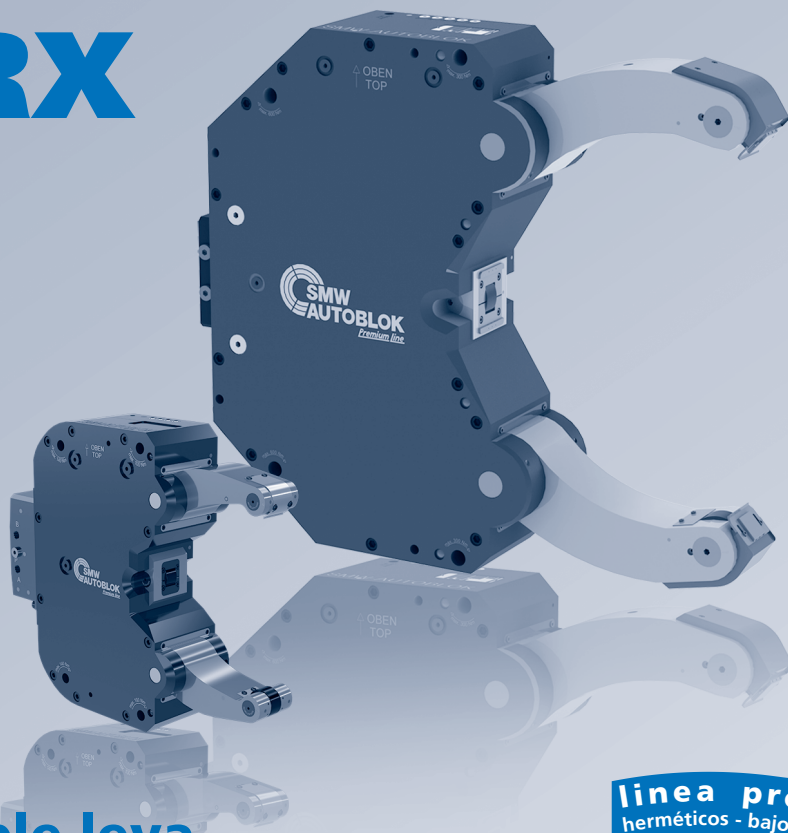

Sistema de doble leva

linea proflin®
herméticos - bajo mantenimiento

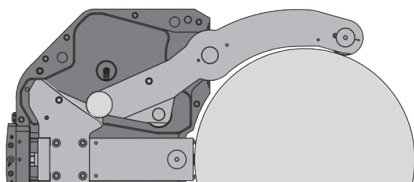

La **leva 1** acciona el **rodillo 1**.
Cubren el primer 50% de la carrera de amarre.

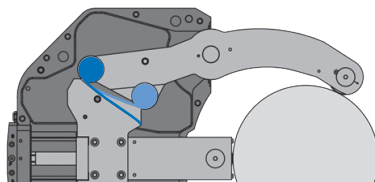

Momento de transición de la **leva 1** y **rodillo 1** a la **leva 2** y **rodillo 2**.

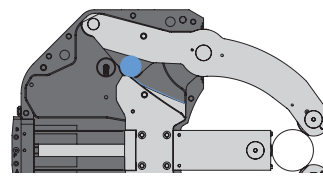

La **leva 2** acciona el **rodillo 2**.
Cubren el segundo 50% de la carrera de amarre.

Características incluidas en la dotación estándar

Tipo luneta	Serie Premium
	RX
Tamaño de la luneta	2 - 6.1
Cuerpo herméticamente protegido	■
Válvula de seguridad (integrada en multiplicador)	■
Control de carrera (detector proximidad no incluido)	■
1 protector antiviruta con salida de taladrina*	■
1 juego de rodillos cilíndricos	■
Toma para aire comprimido	■
Toma para salida de taladrina por los brazos	■
Herramientas de montaje	■

* No tiene salida de taladrina por los brazos en la RX2, en la RX3 es opcional

● Cilindro hidráulico integrado con multiplicador de presión

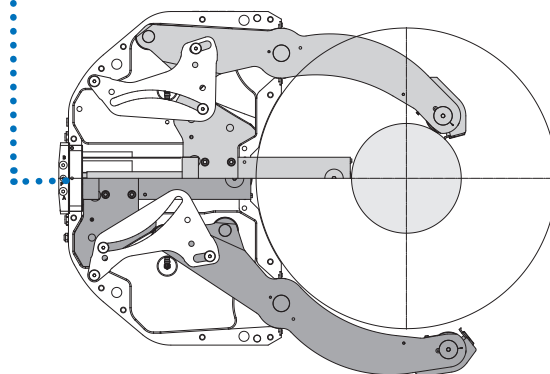

Comparativa tamaños

SR 6
Rango de amarre
125 - 460 mm

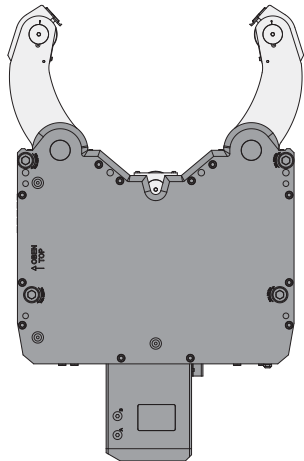

K 6.1
Rango de amarre
215 - 510 mm

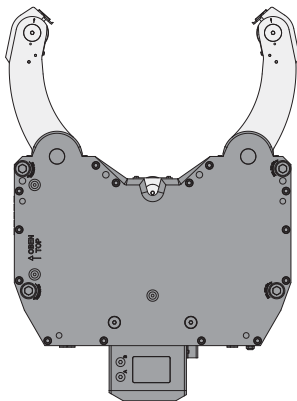

RX 6
Rango de amarre
100 - 520 mm

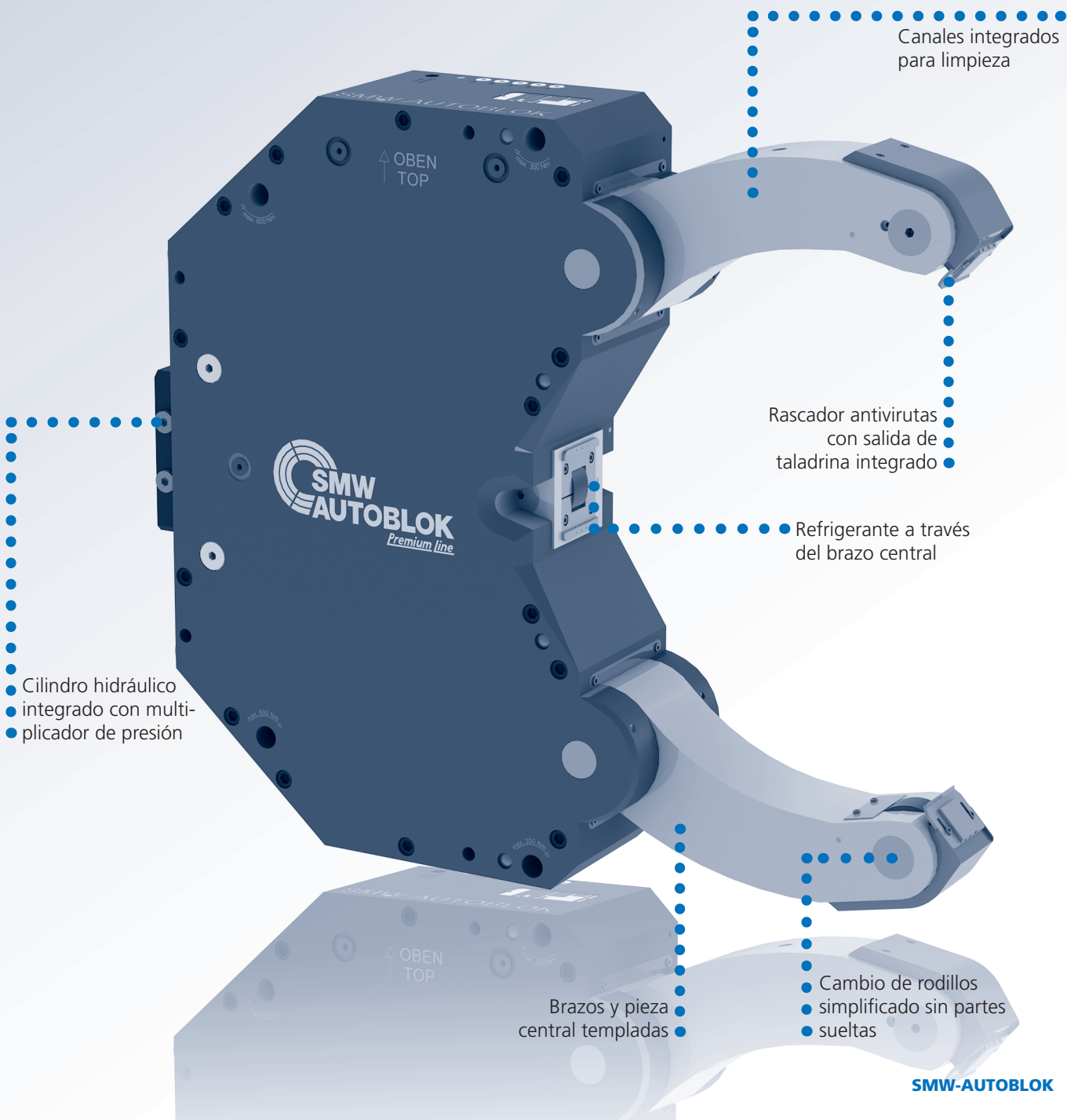

Canales integrados para limpieza

Rascador antivirutas con salida de taladrina integrado

Refrigerante a través del brazo central

Cilindro hidráulico integrado con multiplicador de presión

Brazos y pieza central templadas

Cambio de rodillos simplificado sin partes sueltas

- Cilindro integrado
- Protector antivirutas con boquillas taladrina
- Control de carrera con detector de proximidad
- proofline® = hermético - bajo mantenimiento

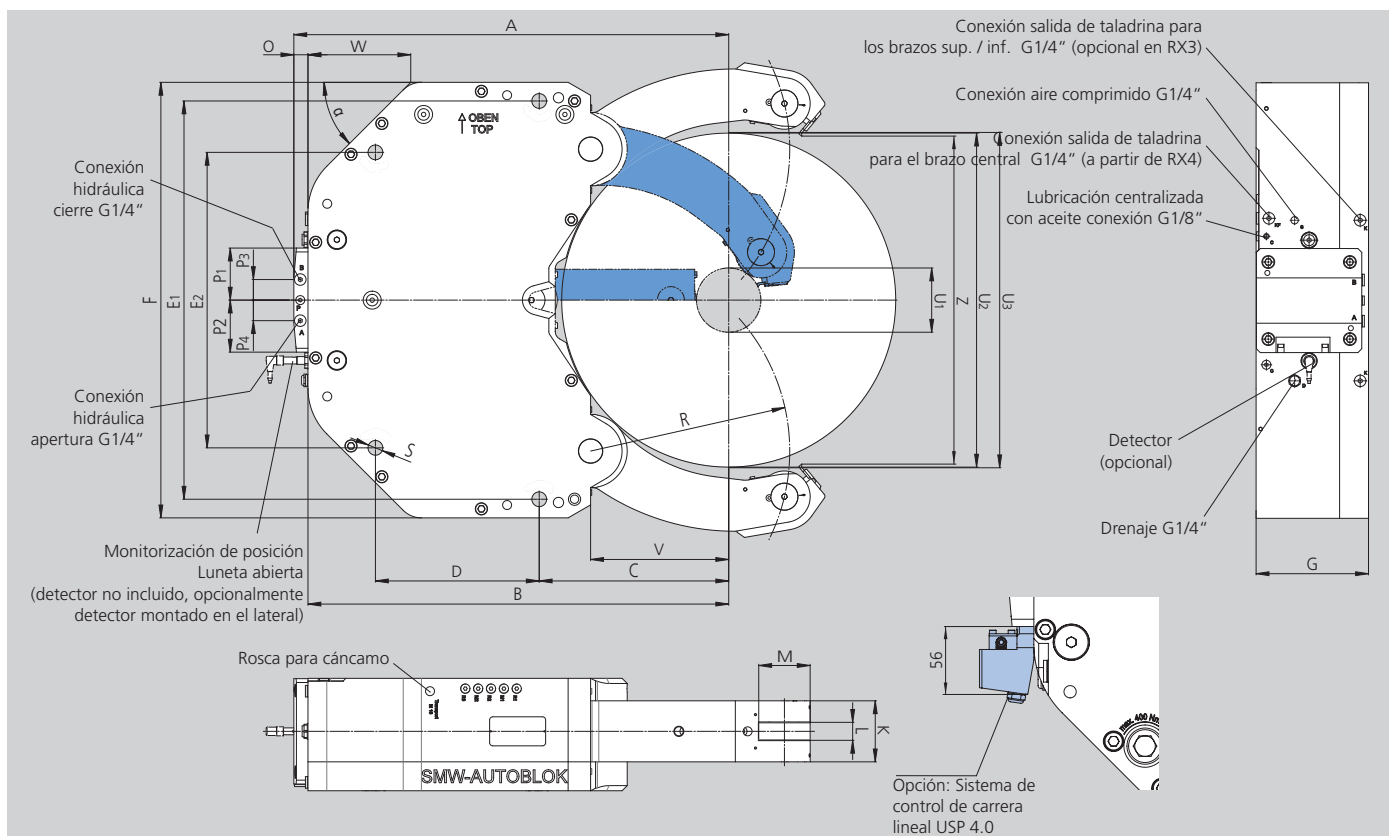

Sujeto a cambios técnicos.
Para mayor información consultar a nuestro servicio al cliente.

linea proofline®
herméticos - bajo mantenimiento

SMW-AUTOBLOK Tipo Tamaño		RX 2	RX 3	RX 4	RX 5	RX 6	RX 6.1
Rango de amarre con protector antivirutas con taladrina	U1	10	20	35	75	100	250
Diámetro máx. amarre*	U2	210	270	340	430	520	685
Diámetro máx. desplazamiento axial	U3	216	275	345	432	522	687
	A	367	430	504	599	677	792
	B	313	408	482	577	655	770
	C	110	140	170	225	295	370
	D	145	170	220	235	255	290
	E1	340	400	460	490	620	720
	E2	315	340	360	360	460	520
	F	380	440	500	530	678	760
	G	110	150	155	165	175	175
	K	60	75	80	85	95	95
Anchura de los rodillos	L	19	25	25	29	29	29
Diámetro de los rodillos	M	35	47	52	62	80	80
	O	54	22	22	22	22	22
	P1	79	81	81	81	81	81
	P2	79	81	81	81	81	81
	P3	24	30	30	30	30	30
	P4	24	30	30	30	30	30
	R	132	164	210	270	310	395
	S	14	18	23	23	23	23
	V	85	118	148	200	215	285
	W	48	108	121	175	160	197 45.6
	Z	206/213***	270 / 279	332.8	432	510.6	682
	α	45°	45°	45°	38°	45°	40° 60°
Área del pistón	cm ²	12,56	12,56	12,56	12,56	19,63	19,63
Presión de trabajo mín. / máx. "cierre" **	bar	10/50	10 / 60	10 / 50	10 / 65	10 / 60	10 / 60
Presión de trabajo mín. / máx. "apertura" **	bar	20/50	20 / 60	20 / 50	20 / 65	20 / 60	20 / 60
Fuerza de amarre máxima / rodillo	daN	450	1000	1500	2000	3000	3000
Precisión de centraje en todo el rango de amarre	mm	0,08	0,08	0,1	0,1	0,1	0,1
Precisión de repetibilidad	mm	0,007	0,007	0,01	0,01	0,01	0,01
Velocidad periférica máxima de los rodillos	m/min	800	725	715	600	560	560
Peso aprox.	kg	60	120	152	190	295	325

* Se puede cargar axialmente. La carga radial, se puede realizar sin protector antivirutas.

** 240 bares en el cilindro gracias al multiplicador de presión (ratio 1:4 RX3). 375 / 485 / 450 bar en el cilindro gracias al multiplicador de presión (ratio 1:7.5 RX4-6.1).

*** La Luneta RX 2 no tiene salida de taladrina. La dimensión Z es sin el protector de virutas

- Opciones de pedido
- Equipamiento
- Accesorios y piezas sujetas a desgaste

RX Luneta con control de carrera mediante detector (detector no incluido)

Tamaño luneta		2	3	3 (con taladrina)	4	5	6	6.1
RX-M Lubricación manual	Cód.	bajo pedido	bajo pedido	227773	227370	226501	226975	bajo pedido
RX-Z Lubricación centralizada aceite	Cód.	228250	224670	224690	224700	224200	224140	224220
RX-OLD Lubricación centralizada aceite + aire	Cód.	bajo pedido	227570	bajo pedido	bajo pedido	bajo pedido	227310	bajo pedido
RX-F Lubricación centralizada grasa	Cód.	bajo pedido	bajo pedido	227234	227235	227332	226900	bajo pedido

RX Luneta con sistema de control de carrera lineal USP 4.0, salida 4 - 20 mA















Tamaño luneta		2	3	3 (con taladrina)	4	5	6	6.1
RX-M Lubricación manual	Cód.	bajo pedido	bajo pedido	bajo pedido	bajo pedido	bajo pedido	bajo pedido	bajo pedido
RX-Z Lubricación centralizada aceite	Cód.	228701	228702	228703	228704	228705	228706	228707
RX-OLD Lubricación centralizada aceite + aire	Cód.	bajo pedido	bajo pedido	bajo pedido	bajo pedido	bajo pedido	bajo pedido	bajo pedido
RX-F Lubricación centralizada grasa	Cód.	bajo pedido	bajo pedido	bajo pedido	bajo pedido	bajo pedido	bajo pedido	bajo pedido

RX Luneta con sistema de control de carrera lineal USP 4.0, salida 0 - 10 V

Tamaño luneta		2	3	3 (con taladrina)	4	5	6	6.1
RX-M Lubricación manual	Cód.	bajo pedido	bajo pedido	bajo pedido	bajo pedido	bajo pedido	bajo pedido	bajo pedido
RX-Z Lubricación centralizada aceite	Cód.	228801	228802	228803	228804	228805	228806	228807
RX-OLD Lubricación centralizada aceite + aire	Cód.	bajo pedido	bajo pedido	bajo pedido	bajo pedido	bajo pedido	bajo pedido	bajo pedido
RX-F Lubricación centralizada grasa	Cód.	bajo pedido	bajo pedido	bajo pedido	bajo pedido	bajo pedido	bajo pedido	bajo pedido

Tipo RX

◆ Listado de piezas sujetas a desgaste, para las cuales se recomienda mantener un stock

Tamaño de la luneta		2	3	3 (con taladrina)	4	5	6	6.1
Centralita para lubricación centralizada de aceite Capacidad 2,7 l, 110 o 220 V *,**		088707	088707	088707	088707	088707	088707	088707
Centralita para lubricación centralizada de aceite + aire Capacidad 2,7 l, 110 o 220 V *,**		088708	088708	088708	088708	088708	088708	088708
Sistema excéntrico de regulación de centrado (2 pz. por luneta)		228290	224665	224665	224694	224193	224196	224196
Detector inductivo de proximidad		087926	087926	087926	087926	087926	087926	087926
Protector antivirutas de 3 piezas		◆ 026116	026117	-	-	-	-	-
Protector antivirutas con difusores integrados (con 1 rascador)		-	-	224697	125797	125816	125837	125837
Rascador para protector con difusores integrados		◆ -	-	124026	126904	126888	126694	126694
Protector antivirutas para rodillo central		◆ 200154	198950	198950	200151	200152	203268	203268
Rodillos diseño cilíndrico		◆ 016952	016951	016951	016953	018345	026594	026594
Rodillos diseño esférico		◆ 017658	018433	018433	018443	019545	121302	121302
Rodillos material sintético ***		◆ 029451	023443	023443	023672	023650	227357	227357
Protector (2 piezas) para rodillo central de material sintético		◆ 204211	204212	204212	204214	204216	-	-
Rodillos carburo		◆ 129223	129225	129225	220918	222038	bajo pedido	bajo pedido
Sistema de regulación 1 juego = 3 piezas		200178	200178	200178	200179	200179	200179	200179

* Especificar la tensión deseada en el momento del pedido
** A petición, disponible 110 V

*** Atención: ¡Fuerza de amarre reducida! Por favor, hacer referencia a la fuerza de amarre marcada en el rodillo. Es posible que no se pueda alcanzar esta fuerza de amarre con el multiplicador de presión estándar. Podría ser necesario cambiar el multiplicador por uno con un ratio especial.